

CareIP Mobile



Benutzerhandbuch

Bitte zuerst lesen: Sicherheitsinformationen

- Die Fachabdeckungen auf der Rückseite dürfen nur, unter Befolgung des Servicehandbuches, von autorisiertem Personal geöffnet werden.
- Der Batterieaustausch darf nur durch autorisiertes Personal und unter Befolgung der Anweisungen des Servicehandbuches erfolgen. Verwenden Sie nur denn im Service Handbuch vorgeschlagenen Batterietyp. ACHTUNG! Beim einsetzen eines falschen Batterietyps besteht Explosions-Gefahr. Gebrauchte Batterien sind gemäß der Anleitung zu Entsorgen.
- Die Antenne muss immer angebracht sein, wenn das Gerät in Betrieb ist.
- Das Anschließen und verkabeln darf nur unter Befolgung der Anweisungen des Servicehandbuches und durch autorisiertes Personal durchgeführt werden. Verwenden Sie nur die im Service Handbuch angegebene Stromversorgung.



Lesen und befolgen Sie immer die Sicherheitsinformationen die dieses Symbol begleiten

Wichtige Informationen

Alle Funk- und Netzwerksysteme sind anfällig gegenüber elektromagnetischen Störungen, auf die der Benutzer keinen Einfluss hat.

Die CareTech- Produkte wurden so konzipiert, dass nur eine geringe Anfälligkeit gegenüber diesen Störungen besteht. Trotzdem muss sich der Benutzer bewusst sein, dass die Systemkomponenten durch diese oder andere Störungen beeinträchtigt werden und es dadurch zu einer Fehlfunktion kommen kann.

Es ist daher unbedingt notwendig, alle Teile des Systems regelmäßig zu überprüfen. Dabei muss insbesondere sichergestellt sein, dass die Funkübertragung in allen Bereichen einwandfrei funktioniert. Wenden Sie sich sofort an Ihren Fachhändler, wenn Sie einen Fehler vermuten.

Der Benutzer sollte verstärkt auf das Risiko von Unterbrechungen durch Produkte, die auf denselben oder Nachbarfrequenzen kommunizieren, achten.

Weitere Informationen erhalten Sie bei Ihrem Fachhändler oder im Service Handbuch oder der Dokumentation unter www.caretech.eu

Verpackungsinhalt

- Hausnotrufgerät CareIP Mobile
- Handsender Elliot mit Zubehör
- Netzwerkkabel (cat5E UTP TIA568B)
- Netzteil
- Ziehleine
- Benutzerhandbuch

Die Tasten von CareIP

Auf der Oberseite befinden sich drei Tasten mit den folgenden Standardfunktionen:

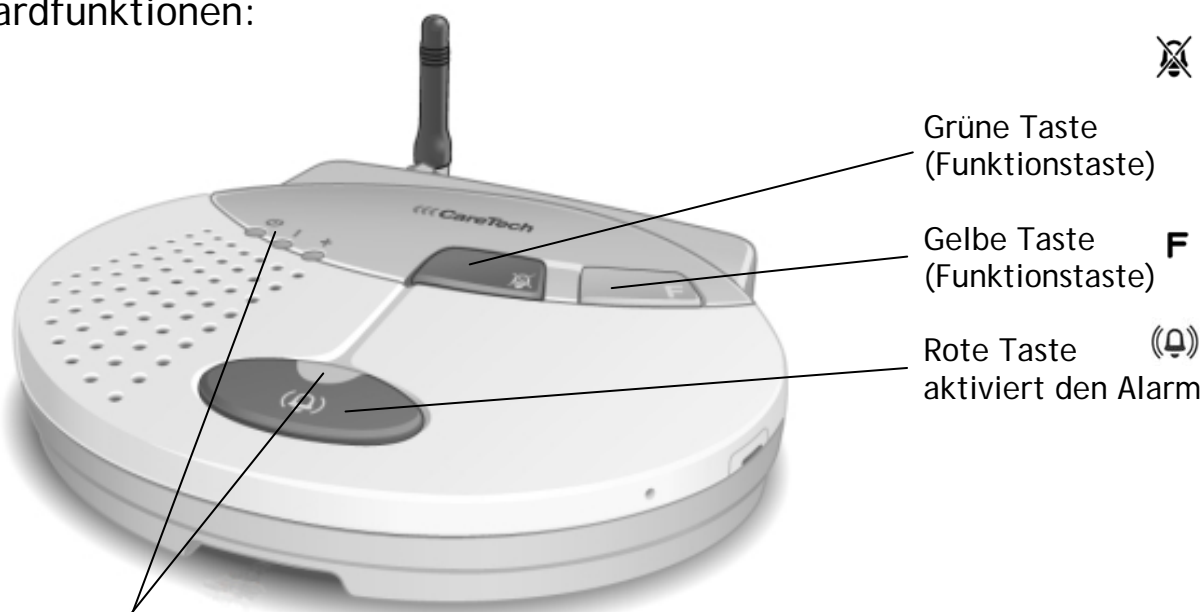

Auf der Vorderseite von CareIP befinden sich die folgenden Anzeigen:

Ein, (grün)

Leuchtet konstant: Netzstrom

Blinkt: Netzstromfehler oder Funkprogrammiermodus

Alarm (rot)

Leuchtet konstant: Ruhezustand

Langsames Blinken: Alarmzustand

Fehler, (rot)

Aus: Keine Fehler erkannt

Leuchtet konstant: Problem mit Ethernet-Verbindung oder IP-Konfiguration

Langsames Blinken: Registrierung am SIP-Server fehlgeschlagen

Status, (rot/grün)

Aus: Normaler Betrieb

Rotes, konstant leuchtendes Licht: Keine Verbindung zum GSM-Netzwerk

Rotes/Grünes Licht abwechselnd blinkend: Abwesenheitsmodus

Auf der Rückseite von CareIP befinden sich die folgenden Anschlüsse:

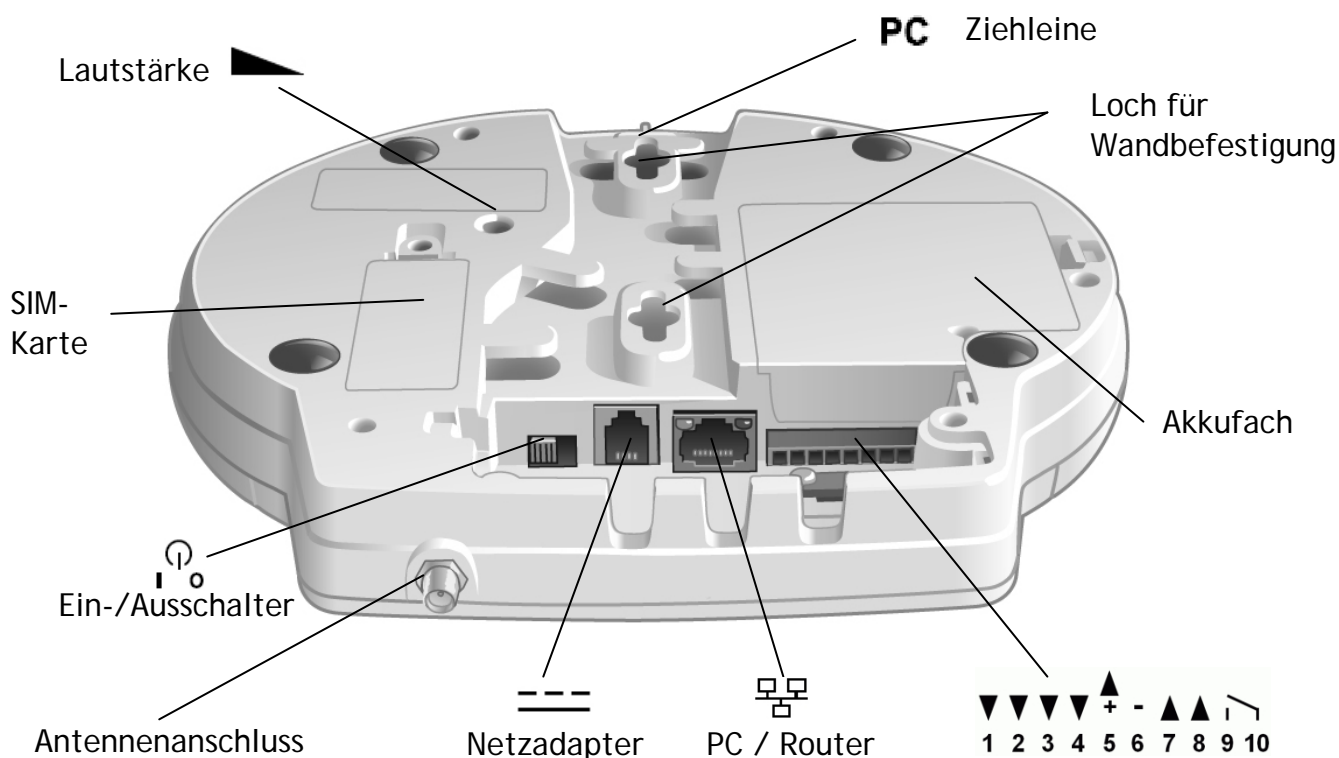

 Lautstärkeregelung: Die Lautstärke des Lautsprechers kann auf acht Stufen eingestellt werden.

PC Ziehleine: Befestigung für die Ziehleine bei Wandbefestigung.

 Ein-/Ausshalter: Schaltet CareIP ein oder aus.

 DC IN: Anschluss für die Stromversorgung: Gleichstrom 7,5 V

 Ethernet-Anschluss: Anschluss für das Ethernetkabel vom Breitband/Netzwerk.

 I/O-Anschlüsse (kabelgebunden), die Verkabelung darf nur von autorisierten Personen entsprechend der Anweisungen im Servicehandbuch durchgeführt werden.

Dem CareIP GSM liegt eine Standard-Antenne bei, wenn eine andere Antenne benutzt werden soll, muss diese für die Benutzung mit CareIP Mobile angepasst werden.



Die Fachabdeckungen auf der Rückseite dürfen nur, unter Befolgung des Servicehandbuches, von autorisiertem Personal geöffnet werden.

Beschreibung der Funktionen

CareIP Mobile ist eine digitale Alarmeinheit mit einem eingebauten GSM-Modul. Mit diesem Gerät ist es möglich, Notrufe über Breitband/Netzwerk-Verbindungen und Mobilfunknetze zu übertragen. Das Produkt bietet dem Kunden die Möglichkeit einer Zweiwege-Sprachverbindung mit dem bestehenden Standard für VoIP-Telefonie (VoIP, Voice over Internet Protocol). CareIP nutzt SIP, ein Standard-Protokoll für die Übertragung von Sprache und Bild über Breitbandverbindungen. Zusätzlich zu sprachverbundenen Alarmanrufen bietet CareIP eine Plattform für die Übertragung von detaillierten Alarminformationen, Sprachnachrichten, medizinischen Informationen, Online-Status etc.

Der Handsender Elliot wurde speziell den Einsatz mit dem CareIP entwickelt. Elliot kann mit einem Armband, einer Halskette oder einem Gürtelclip getragen werden. Das Easy Press Concept (EPC)-Zubehör von CareTech erleichtert Personen, die nicht sehr viel Kraft aufbringen können, einen Alarm zu aktivieren.

Aktivieren des Alarms

Der Hausnotrufalarm kann mit einem Handsender oder durch Drücken der roten Taste am Hausnotrufgerät aktiviert werden. Im Falle der Wandbefestigung kann der Alarm durch die Ziehleine aktiviert werden. Bei der Aktivierung ruft das Hausnotrufgerät einen Alarmempfänger an, der Hilfe herbeiruft.

Es besteht auch die Möglichkeit, bis zu vier verschiedene, kabelgebundene Alarmsender anzuschließen.

Die verschiedenen Arten der Alarmsender

Zehn Alarmsender, z. B. Handsender, können mit CareIP programmiert werden.

Bei einem Alarm von einem Funksender wird der Batteriezustand des Funksenders überprüft. Der Handsender Elliot verfügt über die Option, die Batterie automatisch zu überwachen.

Alarmempfänger

Es können bis zu zehn Alarmempfänger programmiert werden. Der Alarm wird mit einem Alarmcode identifiziert, der im CareIP programmiert wird. Ein Alarm für einen privaten Empfänger wird durch eine aufgezeichnete Sprach- ID identifiziert. Die Alarm empfangende Person kann direkt mit der Person sprechen, die den Alarm ausgelöst hat, und die geeignete Maßnahme treffen.

Andere Funktionen

Weitere Funktionen können aktiviert oder durch eine Programmierung geändert werden - weitere Informationen hierzu finden Sie im Service Handbuch oder fragen Sie Ihren Fachhändler nach weiteren Informationen.

Installation

Einlegen der SIM-Karte

- Schrauben Sie die Sicherheitsschraube für die Abdeckung des SIM-Kartenfachs heraus.
- Entfernen Sie die Kartenfachabdeckung.
- Legen Sie die SIM-Karte wie in der Abbildung unter gezeigt ein und achten Sie dabei auf die Markierungen auf der Karte.
- Schrauben Sie die Abdeckung mit der Sicherheitsschraube für das SIM-Kartenfach wieder fest.



Überprüfung der GSM-Signalstärke

Die Signalstärke sollte mit einem Mobilfunktelefon überprüft werden, das denselben Netzbetreiber wie die SIM-Karte hat, die im CareIP Mobile eingelegt ist, um den bestmöglichen Aufstellort für das Gerät zu finden. Die Signalstärke kann auch über das integrierte „Service-Menü“ überprüft werden. Weitere Informationen dazu finden Sie im Service Handbuch.



HINWEIS! 1234 oder 0000 sind keine geeigneten PIN-Codes für die SIM-Karte, wenn einer dieser PIN-Codes benutzt wurde, sollte dieser Code vor der Installation geändert werden. Das Ändern des PIN-Codes sollte vorzugsweise mit einem Mobiltelefon erfolgen.

Anschluss

Das CareIP Mobile ist einfach zu installieren, wenn eine Breitband-/Netzwerkverbindung benutzt werden soll, die Verbindung wird mit dem beiliegenden Netzkabel hergestellt.

Normalerweise wird das CareIP so eingestellt, dass es DHCP nutzt, d. h. dem Gerät wird automatisch eine IP- Adresse zugewiesen, sobald es an ein Netzwerk angeschlossen wird. Das CareIP sollte immer so an das Netzwerk angeschlossen sein, dass es dem eingehenden Breitband so nah wie möglich ist.

Anschlüsse an der Rückseite des Geräts:

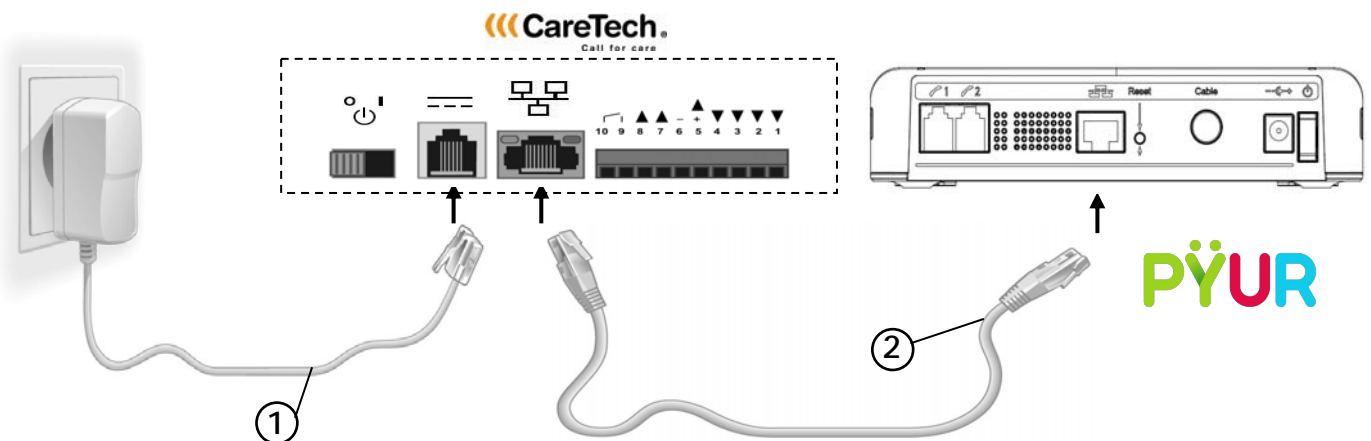

- Stecken Sie das Netzteil ① in die Steckdose und schließen Sie die Stromleitung an den DC- Eingang- Socket an.
- Schließen Sie das Netzkabel ② vom primacom-Kabelmodem an den Ethernet- Socket am CareIP an.
- Drehen Sie den Ein-/Aus schalter auf die Position I.
- Überprüfen Sie, ob die „EIN“-Anzeige ohne Unterbrechung leuchtet.
- Die Statusanzeige sollte sich innerhalb von 30 Sekunden ausschalten, wenn das GSM-Netzwerk erkannt wurde.
- Führen Sie den Testalarm vom CareIP aus.

Die Stromversorgung sollte so platziert werden, dass der Informationstext „Stecker nicht ziehen“ sichtbar ist.

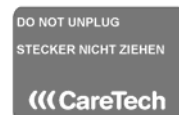

Weitere Hilfe zur Installation erhalten Sie bei Ihrem Fachhändler.

Programmierung

Kontakte, Alarmcodes und Einstellungen werden über einen Computer und die CareTech CS2-Software programmiert oder direkt mit einem automatisierten Download-Verfahren über icare online.

In einigen Fällen wird CareIP auch schon fertig programmiert vom Hersteller geliefert.

Weitere Hilfe zur Programmierung erhalten Sie im Service Handbuch oder bei Ihrem Fachhändler.

Programmieren der Handsender

Bis zu zehn Handsender oder andere Funkalarmsender können programmiert werden.

Programmieren der Alarmsender:

- Halten Sie die grüne Taste für circa vier Sekunden gedrückt bis das Gerät piept, dann die Taste loslassen. Die „EIN“-Anze  blinkt grün.
- Drücken Sie auf den Handsender. Sobald CareIP das Funksignal empfangen hat, hören Sie ein eindeutiges Tonsignal.
- Bestätigen Sie, indem Sie die rote Taste am Hausnotrufgerät drücken.

Funkreichweite überprüfen

Diesen Schritt sollen Sie bei der Installation immer durchführen.

- Halten Sie die grüne Taste für circa vier Sekunden gedrückt bis das Gerät piept, dann die Taste loslassen. Die „EIN“-Anze  blinkt grün.
- Drücken Sie auf den Handsender. Der eingebaute Lautsprecher gibt ein Tonsignal aus, mit dem der erfolgreiche Empfang bestätigt wird. Testen Sie die Funktion in allen Bereichen, in denen der Alarm funktionieren soll.

Funktionstest

Überprüfen Sie nach der Installation und Programmierung immer die Funktion. Es sollten regelmäßig Testalarme durchgeführt werden. Überprüfen Sie dabei, ob die gesamte Alarmkette, vom Funksender bis zum Alarmempfänger, sicher funktioniert.

Handsender Elliot

Der Funksender Elliot nutzt eine Zweiwege-Funkverbindung. Wenn CareIP also einen Alarm von Elliot empfängt, sendet es eine Eingangsbestätigung. Diese wird auf dem Handsender Elliot angezeigt, indem die Anzeige von rot auf grün wechselt. Wenn Elliot keine Bestätigung bekommt, wird der Alarm wiederholt.

Elliot ist mit zwei Tasten ausgestattet, die programmiert werden können.

Im Lieferumfang enthaltenes Zubehör: Armband, Armbandbefestigungen, Halskette, Gürtelclip, Easy- Press- Zubehör und Abdeckung. Das Zubehör wird durch einfaches Einrasten am Handsender befestigt.

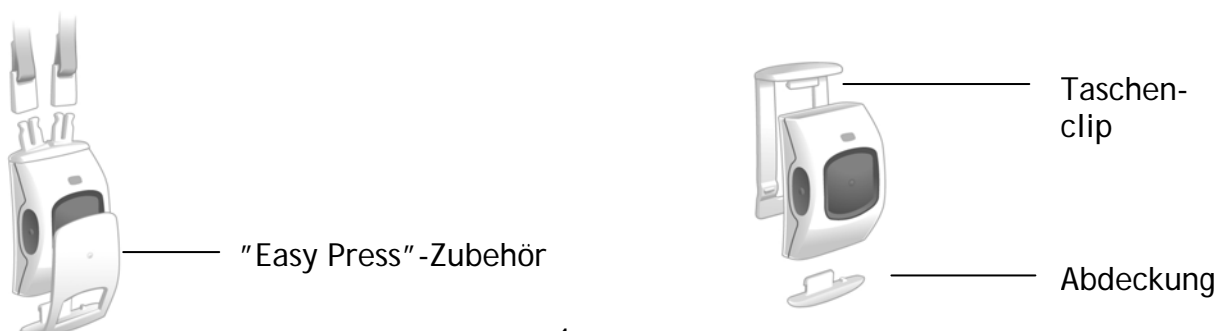
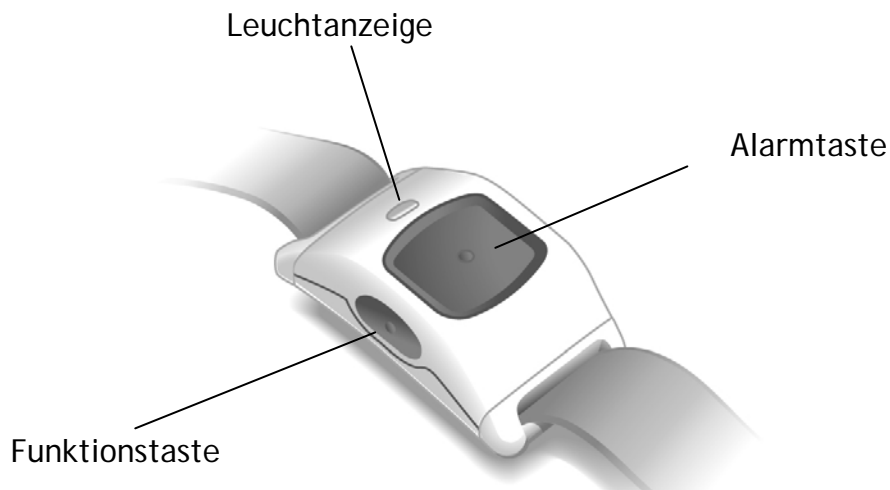

Allgemeine Informationen

- Das CareIP sollte so nah wie möglich an das eingehende Breitband angeschlossen werden.
- Damit ein Alarm gesendet werden kann, muss wenigstens ein Alarmempfänger/eine Notrufzentrale programmiert werden.
- Das Hausnotrufgerät darf nicht in Berührung mit Wasser oder anderen Flüssigkeiten gelangen.
- Verbrauchte Akkus sollten auf umweltfreundliche Weise entsorgt werden.

Wartung

Reinigung

Das Hausnotrufgerät und der Handsender sollten mit einem leicht angefeuchteten Tuch gereinigt werden. Verwenden Sie keine Lösemittel zur Reinigung.

Austauschen der Akkus des CareIP

Die Akku sollten nach einem Batteriealarm so schnell wie möglich ausgetauscht werden. Um eine optimale Qualität der Akkus zu gewährleisten, empfehlen wir den Akkuaustausch nach 3 Jahren, spätestens nach 5 Jahren.

Austauschen der Batterie des Handsenders

Informationen dazu, wie Sie die Batterie der Handsender austauschen, finden Sie im Service Handbuch oder wenden Sie sich an Ihren Fachhändler.



Der Batterieaustausch darf nur durch autorisiertes Personal und unter Befolgung der Anweisungen des Servicehandbuches erfolgen.

Technische Daten

Hausnotrufgerät

| | |
|----------------------------------|---|
| Abmessungen: | CareIP Mobile 200 x 175 x 35 mm (LxBxH) |
| Stromversorgung: | 7,5 V Gleichstrom, (PoE optional) |
| Stromverbrauch: | 2 W (Nominal) |
| Notstromakkus: | 4,8 V NiMH |
| Dauer der notstromversorgung: | Bis zu zwei Tage |
| Eingänge: | Vier Eingänge |
| Ausgang: | Drei Ausgänge, ein Relay-Ausgang max 0,7A |
| Kommunikation: | IP/(SIP), GSM |
| Funkfrequenz: | 869,2125 MHz |
| Funkempfänger-Klasse: | 1* |
| Anzahl der Funksender: | Bis zu 9 |

GSM

| | |
|--------------------------|-------------------------------------|
| Kommunikation: | GSM-Quadband (850/900/1800/1900MHz) |
| GPRS-Klasse: | 10 |
| SIM-Karte-Schnittstelle: | 1,8 V und 3 V |

Tragbarer Alarmsender

| | |
|----------------------|--|
| Abmessungen: | Elliot 45 x 30 x 13 mm (LxBxH) |
| Batterien: | 3 V Lithium-Batterie CR2430 |
| Batterielebensdauer: | Bis zu fünf Jahre |
| Wasserfestigkeit: | Entspricht Standard IP67 |

Geräteklasse:

Funkgerät der Klasse
1

Class**1**

Umgebungsbedingungen

Dieses Produkt ist für den Gebrauch in Innenräumen in einem normalen Wohngebäude bestimmt.

| | |
|-------------------|--|
| Temperatur: | Betriebstemperatur +5°C bis +35°C |
| Luftfeuchtigkeit: | 0 % bis 75 % relative Luftfeuchtigkeit (nicht t: kondensierend) |
| Umweltklasse: | 1 (EG-I) |

*Bezieht sich auf Funk Module „C1“, Typ 9340.

Funkempfänger parameter: Max. usable sensitivity: -113dBm; Average usable sensitivity: ver. 28,7dBuV/m, hor.27,0dBuV/m; Adjacent channel selectivity: -26,2dBm/-28,2dBm; Intermodulation rejection: -36dBm/-37dBm; Spurious response rejection: -30dBm; Blocking or desensitisation: >-16dBm. CareIP kann mit dem Funk Modul Typ 9320, welches ein Höchstmass an Sicherheit bietet und die

Annahme von Übertragungen, automatische Wiederholung von Übertragungen, Energie und Frequenz- Kontrolle beinhaltet. ausgestattet werden. Um zu ersehen mit welchem Modul die Einheit ausgestattet ist, beachten bitte Sie die Bestellinformationen.

CE 0402

Hiermit erklärt CareTech GmbH, Glashütten, dass das dieses Gerät die Bestimmungen und Vorschriften der R&TTE- Richtlinie 1999/5/EC erfüllt.

Die vollständigen Konformitätserklärungen sind verfügbar über die Anschrift: CareTech GmbH, Roder Weg 12, 61479 Glashütten

Informationen zur Umweltverträglichkeit

Dieses Produkt entspricht den Anforderungen der EU-Richtlinie, 2002/96/EC (WEEE) and 2006/66/EG.

Diese Richtlinie reguliert die Produkthaftung beim Recycling vom elektrischen Geräten und Batterien mit dem Ziel, den Anteil am Recycling zu erhöhen und die Abfälle zu minimieren. Dieses Gerät enthält das Zeichen mit der durchgestrichenen Mülltonne, d.h. es muss für das Recycling an den Händler zurückgeben werden.



Dieses Produkt kann daher kostenlos an eine Recycling-Station, die direkt oder über ein Recycling-System, mit CareTech oder Ihrem Fachhändler verbunden ist, zurückgegeben werden. Weitere Informationen hierzu erhalten Sie bei Ihrem Fachhändler oder unserer Website www.caretech.eu

Hinweis! Die WEEE- Informationen und Recycling- Anweisung gelten nur für EU-Mitgliedstaaten. Informationen zu den Vorgehensweisen in anderen Ländern erhalten Sie bei Ihrer zuständigen Behörde oder Ihrem Fachhändler.

In Übereinstimmung mit der EU-Richtlinie 2002/95/EC (RoHS) hergestellt.

Die für das Armband und die Halskette des Handsenders verwendeten Materialien entsprechen den Sicherheitsanforderungen für Textilien des Öko- Tex- Standards 100.

Änderungen an den in diesem Dokument enthaltenen Informationen vorbehalten.
Neben der gesetzlichen Gewährleistung gilt für CareTech- Produkte und Dienstleistungen ausschließlich die Herstellergarantie, die in den Garantieerklärungen der jeweiligen Produkte und Dienstleistungen explizit genannt wird. Aus den Informationen in diesem Dokument ergeben sich keinerlei zusätzliche Gewährleistungsansprüche. CareTech haftet nicht für technische bzw. redaktionelle Fehler oder fehlende Informationen.



www.caretech.se